



***DUŠO KABINOS***

***VONIOS***

***DUŠO PADĖKLAI***

***DUŠAS KABĪNES***

***VANNAS***

***DUŠAS PALIKTŅI***





***Žemos kainos sprendimai***  
***Paprastas surinkimas ir montavimas***

***Zemas cenas risinājumi***  
***Vienkārša montāža un uzstādīšana***

# Turinys

## **DUŠO KABINOS / DUŠAS KABĪNES**

AUSTIN	4
DENVER	5
HOUSTON NEO	6
FLOWER NEO	7
ORLANDO NEO	8
LD3 + LSB	9
MADISON NEO	10
PORTLAND NEO	11
OBR2	12
OBS2	13
OBD2	14
OBD01	15
OB	16
OBZD2	17
OBZB	18

## **DUŠO PADĒKLAI / DUŠAS PALIKTŅI**

DREAM-P	19
ALOHA-P	20
DREAM FLAT	21
ALOHA FLAT	22
VIKI LUX	23
SEMIDEEP NEO	24

## **VONIOS IR VONIŪ SIENELĒS / VANNAS UN VANNAS SIENIŅAS**

CLASSIC PRO	25
TULLIP	26
SCREEN	27
SCREEN PRO	28

## **DUŠO BOKSAI / ČETRSIENU DUŠAS KABĪNES**

SIMPLE	29
SIMPLE SQUARE	30
EUROPA	31
DEEP	32
LUX BLACK	33
MAROCCO NEO	34
MAROCCO DEEP	35

## **DUŠO KOMPLEKTAI / DUŠAS KOMPLEKTI**

SELMA, SELMA COMBI	36
FLORIDA, FLORIDA COMBI	37

# AUSTIN

pusapvalē dušo kabina su atveriamomis durimis  
pusapaļa dušas kabīne ar veramu durvi



6 mm ESG grūdintas stiklas

Su Piešiniu

6 mm ESG rūdīts stikls

Dekora stikls



Profilio spalva

Sidabrs (matinis)

Profila krāsa

Sudrabs

Tipas / Modelis	Kodas / Artikuls	Instalavimo dydis / Instalācijas izmērs (mm)	Aukštis / Augstums (mm)	Iejimo anga / Durvju platums (mm)	Profilis / Profils	Stiklas / Stikls	Kaina / Cena (EUR)
AUSTIN 800	N0128	780-800	1950	590	sidabrs / sudrabs	su piešiniu / dekora stikls	240,-
AUSTIN 900	N0018	880-900	1950	590	sidabrs / sudrabs	su piešiniu / dekora stikls	245,-

Standartinis spindulys R 550 mm

Universālus atidarymas iš KAIRĒS arba DEŠINĒS

R - rādiuss R550 mm

Universāli uzstādāms – kreisā, labā puse

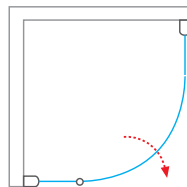

# DENVER

pusapvalē dušo kabīna su atveriamomis durimis  
pusapaļa dušas kabīne ar veramu durvi



6 mm ESG grūdintas stiklas  
Su Piešiniu  
6 mm ESG rūdīts stikls  
Dekora stikls



Profilo spalva  
Sidabrs (matinis)  
Profila krāsa  
Sudrabs

Tipas / Modelis	Kodas / Artikuls	Instalāvimu dydis / Instalācijas izmērs (mm)	Aukštis / Augstums (mm)	Iejimo anga / Durvju platums (mm)	Profilis / Profils	Stiklas / Stikls	Kaina / Cena (EUR)
DENVER 800	N0268	780-800	1950	590	sidabrs / sudrabs	rauch	259,-
DENVER 900	N0269	880-900	1950	590	sidabrs / sudrabs	rauch	267,-

Standartinis spindulys R 550 mm  
Universālus atidarymas iš KAIRĒS arba DEŠINĖS

R - rādiuss R550 mm  
Universāli uzstādāms – kreisā, labā puse

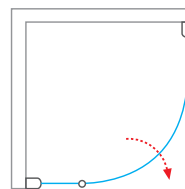

# HOUSTON NEO

pusapvalē dušo kabina su slankiojančiomis durimis pusapaļa dušas kabīne ar bīdāmām durvīm



4 mm ESG grūdināta stikla  
**Matt Glass**  
4 mm ESG rūdīts stikls  
**Matēts stikls**



Profīļa spalva  
**Brillant**  
Profīļa krāsa  
**Brillant**

Tipas / Modelis	Kodas / Artikuls	Instalācijas izmērs (mm)	Aukštis / Augstums (mm)	Iejimo anga / Durvju platums (mm)	Profīlis / Profils	Stiklas / Stikls	Kaina / Cena (EUR)
HOUSTON NEO 800	N0648	780-790	1900	420	brillant	matt glass / matēts stikls	191,-
HOUSTON NEO 900	N0649	880-890	1900	550	brillant	matt glass / matēts stikls	199,-

Guoliniai ratukai, apačioje lengvai atkabinami

Spindulys: R 550 mm

Izņemamas durvis kabīnes kopšanai

R - rādiuss R 550 mm

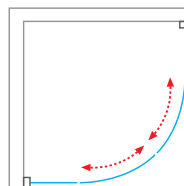

# FLOWER NEO

pusapvalē dušo kabina su slankiojančiomis durimis pusapaļa dušas kabīne ar bīdāmām durvīm



4 mm ESG grūdintas stiklas

Su Piešiniu

4 mm ESG rūdīts stikls

Dekora stikls



Profilo spalva

Brilliant

Profila krāsa

Brilliant

Tipas / Modelis	Kodas / Artikuls	Instalāvimu dydis / Instalācijas izmērs (mm)	Aukštis / Augstums (mm)	Iejimo anga / Durvju platums (mm)	Profilis / Profils	Stiklas / Stikls	Kaina / Cena (EUR)
FLOWER NEO 800	N0652	780-790	1900	420	brillant	su piešiniu / dekora stikls	226,-
FLOWER NEO 900	N0653	880-890	1900	550	brillant	su piešiniu / dekora stikls	234,-

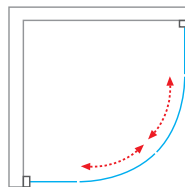

Guoliniai ratukai, apačioje lengvai atkabunami  
Spindulys: R 550 mm

Izņemamas durvis kabīnes kopšanai  
R - rādiuss R 550 mm



# ORLANDO NEO

*kvadratinė dušo kabina su slankiojančiomis durimis*  
*kantaina dušas kabine ar bīdāmām durvīm*



4 mm ESG grūdintas stiklas

**Matt Glass**

4 mm ESG rūdīts stikls

**Matēts stikls**



Profilio spalva

**Brillant**

Profila krāsa

**Brillant**

Tipas / Modelis	Kodas / Artikuls	Instalavimo dydis / Instalācijas izmērs (mm)	Aukštis / Augstums (mm)	Iejimo anga / Durvju platums (mm)	Profilis / Profils	Stiklas / Stikls	Kaina / Cena (EUR)
ORLANDO NEO 800	N0654	780-790	1900	415	brillant	matt glass / matēts stikls	199,-
ORLANDO NEO 900	N0655	880-890	1900	485	brillant	matt glass / matēts stikls	210,-

*Guoliniai ratukai, apačioje lengvai atkabunami*

*Izņemamas durvis kabīnes kopšanai*

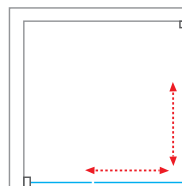





# LD3 + LSB

slankiojančios 3 elementų dušo durys nišai arba kombinacijai su šonine siena LSB  
dušas durvis bīdāmas nišā vai kombinācijai ar dušas sienu LSB



3 mm ESG grūdintas stiklas **Grape**  
3 mm **Plastikas**  
3 mm ESG rūdīts stikls **Grape 11**  
3 mm **Polistirols**



Profilio spalva  
**Balta**  
Profila krāsa  
**Balts**

Tipas / Modelis	Kodas / Artikuls	Instalavimo dydis / Instalācijas izmērs (mm)	Aukštis / Augstums (mm)	Iėjimo anga / Durvju platums (mm)	Profilis / Profis	Stiklas / Stikls	Kaina / Cena (EUR)
<b>LD3 - slankiojančios dušo durys nišai / dušas durvis nišā</b>							
LD3/800	215-8000000-04-04	760-820	1800	400	baltas / balts	plastikas / polistirols	161,-
LD3/800	215-8000000-04-11	760-820	1800	400	baltas / balts	grape	177,-
LD3/900	215-9000000-04-04	880-940	1800	480	baltas / balts	plastikas / polistirols	172,-
LD3/900	215-9000000-04-11	760-820	1800	480	baltas / balts	grape	188,-
LD3/950	215-9500000-04-04	940-1000	1800	520	baltas / balts	plastikas / polistirols	180,-
LD3/950	215-9500000-04-11	760-820	1800	520	baltas / balts	grape	196,-
<b>LSB - šoninė siena durimis LD3 / dušas siena kombinācijai ar LD3</b>							
LSB/750	216-7500000-04-04	740-800	1800	—	baltas / balts	plastikas / polistirols	131,-
LSB/750	216-7500000-04-11	740-800	1800	—	baltas / balts	grape	144,-
LSB/850	216-8500000-04-04	800-860	1800	—	baltas / balts	plastikas / polistirols	142,-
LSB/850	216-8500000-04-11	800-860	1800	—	baltas / balts	grape	158,-
LSB/900	216-9000000-04-04	860-920	1800	—	baltas / balts	plastikas / polistirols	150,-
LSB/900	216-9000000-04-11	860-920	1800	—	baltas / balts	grape	169,-

**LD3** - universalus montavimas **KAIRĒJE** arba **DEŠINĒJE**

**LD3** - universāli uzstādāms - kreisā, labā puse

**LD3 + LSB**

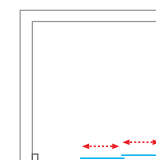
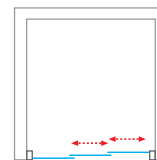
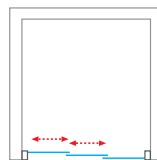

# MADISON NEO

pusapvalē dušo kabina su slankiojančiomis durimis,  
skirta kombinacijai su dušo padėklais SEMIDEEP NEO / VIKI LUX  
pusapaļa dušas kabīne, var komplektēt ar dzīļiem dušas paliktņiem  
SEMIDEEP NEO un VIKI LUX



4 mm ESG grūdintas stiklas

**Rauch**

4 mm ESG rūdīts stikls

**Rauch**



Profīlio spalva

**Brillant**

Profīla krāsa

**Brillant**

Tipas / Modelis	Kodas / Artikuls	Instalāvi- mo dy- dis / Instalācijas izmērs (mm)	Aukštis / Augstums (mm)	Iejimo anga / Durvju platums (mm)	Profīlis / Profils	Stiklas / Stikls	Kaina / Cena (EUR)
MADISON NEO 800	N0658	780-790	1650	420	brillant	rauch	181,-
MADISON NEO 900	N0659	880-890	1650	550	brillant	rauch	192,-

Guoliniai ratukai, apačioje lengvai atkabinami

Spindulys: R 550 mm

Izņemamas durvis kabīnes kopšanai

R - rādiuss R 550 mm

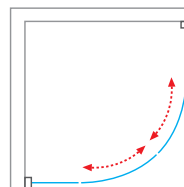

# PORTLAND NEO

pusapvalē dušo kabina su slankiojančiomis durimis,  
skirta kombinacijai su dušo padėklais SEMIDEEP NEO / VIKI LUX  
pusapaļa dušas kabine, var komplektēt ar dziļiem dušas paliktņiem  
SEMIDEEP NEO un VIKI LUX



4 mm ESG grūdintas stiklas  
**Matt Glass**  
4 mm ESG rūdīts stikls  
**Matēts stikls**



Profilio spalva  
**Brillant**  
Profila krāsa  
**Brillant**

Tipas / Modelis	Kodas / Artikuls	Instalāvimo dydis / Instalācijas izmērs (mm)	Aukštis / Augstums (mm)	Iejimo anga / Durvju platums (mm)	Profilis / Profils	Stiklas / Stikls	Kaina / Cena (EUR)
PORTLAND NEO 800	N0656	780-790	1650	420	brillant	matt glass / matēts stikls	180,-
PORTLAND NEO 900	N0657	880-890	1650	550	brillant	matt glass / matēts stikls	190,-

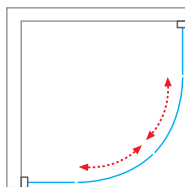

Guoliniai ratukai, apačioje lengvai atkabunami  
Spindulys: R 550 mm

Izņemamas durvis kabines kopšanai  
R - rādiuss R 550 mm



# OBR2

pusapvalē dušo kabina su slankiojančiomis durimis pusapaļa dušas kabine ar bīdāmām durvīm



6 mm ESG grūdintas stiklas  
Transparent  
6 mm ESG rūdīts stikls  
Transparent



Profīlio spalva  
Brillant  
Profīļa krāsa  
Brillant

Tipas / Modelis	Kodas / Artikuls	Instalāvimo dydis / Instalācijas izmērs (mm)	Aukštis / Augstums (mm)	Iejimo anga / Durvju platums (mm)	Profīlis / Profils	Stiklas / Stikls	Kaina / Cena (EUR)
OBR2 800	4000701	775-790	1850	440	brillant	transparent	246,-
OBR2 900	4000702	885-890	1850	540	brillant	transparent	263,-

Guoliniai ratukai, apačioje lengvai atkabinami  
Spindulys: R 550 mm

Izņemamas durvis kabines kopšanai  
R - rādiuss R 550 mm

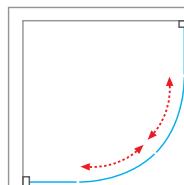



*kvadratinė dušo kabina su slankiojančiomis durimis  
kantaina dušas kabine ar bīdāmām durvīm*



6 mm ESG grūdintas stiklas  
**Transparent**  
6 mm ESG rūdīts stikls  
**Transparent**



Profilo spalva  
**Brillant**  
Profila krāsa  
**Brillant**

Tipas / Modelis	Kodas / Artikuls	Instalācījas izmērs / Instalācijas izmērs (mm)	Aukštis / Augstums (mm)	Iejimo anga / Durvju platums (mm)	Profils / Profils	Stiklas / Stikls	Kaina / Cena (EUR)
OBS2 800	4000703	775-790	1850	480	brillant	transparent	246,-
OBS2 900	4000704	875-890	1850	480	brillant	transparent	263,-

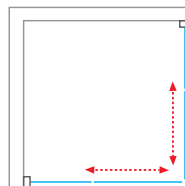

*Guoliniai ratukai, apačioje lengvai atkabinami*

*Izņemamas durvis kabīnes kopšanai*



# OBD2

slankiojoņācijs dušo durvis nišai arba kombinācijai su šonine siena OBB  
dušas durvis bīdāmas nišā vai kombinācijai ar dušas sienu OBB



6 mm ESG grūdināts stikls  
**Transparent**  
6 mm ESG rūdīts stikls  
**Transparent**



Profila spalva  
**Brillant**  
Profila krāsa  
**Brillant**

Tipas / Modelis	Kodas / Artikuls	Instalāvimas dydis / Instalācijas izmērs (mm)	Aukštis / Augstums (mm)	Iejimo anga / Durvju platums (mm)	Profils / Profils	Stiklas / Stikls	Kaina / Cena (EUR)
OBD2 1000	4000705	980-1010	1850	390	brillant	transparent	182,-
OBD2 1200	4000706	1180-1210	1850	490	brillant	transparent	200,-
OBD2 1400	4000707	1380-1410	1850	590	brillant	transparent	218,-

Universālus montāvimas **KAIRĒJĒ** arba **DEŠINĒJĒ**  
guoliniāi ratukai, apačioje lengvai atkabināmi

Universāli uzstādāms - kreisā, labā puse  
izņemamas durvis kabīnes kopšanai

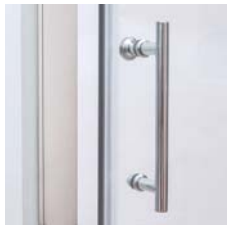

atveriamos dušo durys nišai arba kombinacijai su šonine siena OBB  
dušas durvis veramas nišai vai kombinācijai ar dušas sienu OBB



6 mm ESG grūdintas stiklas  
**Transparent**  
6 mm ESG rūdīts stikls  
**Transparent**



Profilio spalva  
**Brillant**  
Profila krāsa  
**Brillant**

Tipas / Modelis	Kodas / Artikuls	Instalavimo dydis / Instalācijas izmērs (mm)	Aukštis / Augstums (mm)	Iėjimo anga / Durvju platumas (mm)	Profilis / Profils	Stiklas / Stikls	Kaina / Cena (EUR)
OBD01 800	4000708	780-810	1850	520	brillant	transparent	186,-
OBD01 900	4000709	880-910	1850	620	brillant	transparent	200,-
OBD01 1000	4000710	980-1010	1850	720	brillant	transparent	211,-

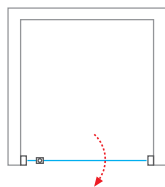

Universalus montavimas **KAIRĖJE** arba **DEŠINĖJE**

Universāli uzstādāms - kreisā, labā pusē



# OBB

šoninė siena dušo durims OBD2 ir OBDO1  
dušas siena kombinacijai ar OBD2, OBDO1



6 mm ESG grūdintas stiklas  
**Transparent**  
6 mm ESG rūdīts stikls  
**Transparent**



Profilio spalva  
**Brillant**  
Profila krāsa  
**Brillant**

Tipas / Modelis	Kodas / Artikuls	Instalīavimo dydis / Instalācijas izmērs (mm)	Aukštis / Augstums (mm)	Iejimo anga / Durvju platums (mm)	Profilis / Profis	Stiklas / Stikls	Kaina / Cena (EUR)
OBB 800	4000711	785-800	1850	—	brillant	transparent	107,-
OBB 900	4000712	885-900	1850	—	brillant	transparent	113,-

Universālus montāvimas **KAIRĒJE** arba **DEŠINĒJE**

**OBB negali būti naudojama kaip nepriklausoma šoninė siena**

Universāli uzstādāms - **kreisā, labā puse**

**OBB nevar izmantot kā brīvi stāvošu dušas sienu**

instalīavimo dydžiai su **OBDO1** arba **OBD2**

Instalācijas izmērs ar **OBDO1** vai **OBD2**

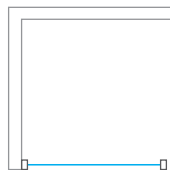

Tipas / Modelis	Instalīavimo dydis / Instalācijas izmērs (mm)
OBDO1/800+OBB	785-800
OBDO1/900+OBB	885-900
OBDO1/1000+OBB	985-1000
OBD2/1000+OBB	985-1000
OBD2/1200+OBB	1185-1200
OBD2/1400+OBB	1385-1400



SaniPro



slankiojančios dušo durys niša arba kombinacijai su šonine siena OBZB  
dušas durvis bīdāmas nišā vai kombinācijai ar dušas sienu OBZB



8 mm ESG grūdintas stiklas  
**Transparent**  
8 mm ESG rūdīts stikls  
**Transparent**



Profilo spalva  
**Brillant**  
Profila krāsa  
**Brillant**

Tipas / Modelis	Kodas / Artikuls	Instalavimo dydis / Instalācijas izmērs (mm)	Aukštis / Augstums (mm)	Ējimo anga / Durvju platumu (mm)	Profilis / Profils	Stiklas / Stikls	Kaina / Cena (EUR)
OBZD2 1200	4000713	1180-1220	1950	490	brillant	transparent	420,-
OBZD2 1400	4000714	1380-1420	1950	590	brillant	transparent	455,-

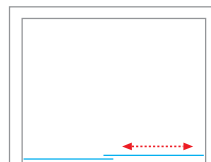

Universālus montavimas KAIRĒJĒ arba DEŠINĒJĒ

Universāli uzstādāms - kreisā, labā puse



# OBZB

šoninė siena dušo durims OBZD2  
dušas siena kombinācijai ar OBZD2



8 mm ESG grūdintas stiklas  
**Transparent**  
8 mm ESG rūdīts stikls  
**Transparent**



Profiliu spalva  
**Brillant**  
Profila krāsa  
**Brillant**

Tipas / Modelis	Kodas / Artikuls	Instalāviemo dydis / Instalācijas izmērs (mm)	Aukštis / Augstums (mm)	Iejimo anga / Durvju platums (mm)	Profilis / Profils	Stiklas / Stikls	Kaina / Cena (EUR)
OBZB 800	4000715	780-800	1950	—	brillant	transparent	180,-
OBZB 900	4000716	880-900	1950	—	brillant	transparent	190,-

Universālus montāvīmas KAIRĒJE arba DEŠINĒJE

**OBZB negali būtī naudojama kaip nepriklausoma šoninė siena**

Universāli uzstādāms - kreisā, labā puse

**OBZB nevar izmantot kā brīvi stāvošu dušas sienu**

instalāviemo dydžiai su OBZD2

Instalācijas izmērs ar OBZD2

Tipas / Modelis	Instalāviemo dydis / Instalācijas izmērs (mm)
OBZD2/1200+OBZB	1190-1210
OBZD2/1400+OBZB	1390-1410

OBZB



OBZD2 + OBZB



OBZD2 + OBZB

# DREAM-P

pusapvalis dušo padėklas iš supresuotų sluoksnių su GREENSIR laikikliu  
dušas paliktinis MONOBLOKĀ

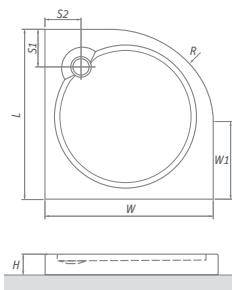

DREAM-P	L	W	H	S1	S2	W1	R	ρ
800×800	800	800	125	230	170	250	550	60
900×900	900	900	125	230	190	350	550	60

Tipas / Modelis	Kodas / Artikuls	Dydis (mm) / Izmērs (mm)	Kaina / Cena (EUR)
DREAM-P 800	8000099	800×800×125, R550	112,-
DREAM-P 900	8000030	900×900×125, R550	117,-

DREAM-P dušo padėklas pristatomas su dušo sifonu DREAM-P  
Dušas paliktinis DREAM-P piegādāts ar sifonu DREAM-P

# ALOHA-P

kvadratinis dušo padėklas iš supresuotų sluoksnių su GREENSIR laikikliu  
dušas paliktinis MONOBLOKĀ

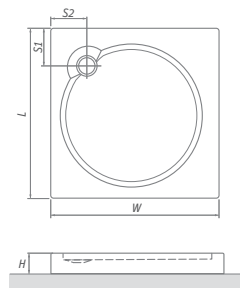

Tipas / Modelis	Kodas / Artikulas	Dydis (mm) / Izmērs (mm)	Kaina / Cena (EUR)
ALOHA-P 800	8000148	800×800×125	112,-
ALOHA-P 900	8000149	900×900×125	117,-



ALOHA-P	L	W	H	S1	S2	φ
800×800	800	800	125	200	195	60
900×900	900	900	125	185	180	60

ALOHA-P dušo padėklas pristatomas su dušo sifonu DREAM-P

Dušas paliktinis ALOHA-P piegādāts ar sifonu DREAM-P

# DREAM FLAT

žemas pusapvalis dušo padēklas iš supresuotų sluoksnių su GREENSIR laikikliu  
zems dušas paliktis MONOBLOKĀ

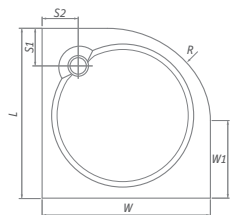

DREAM FLAT	L	W	H	S1	S2	W1	R	ρ
800×800	800	800	60	230	170	250	550	60
900×900	900	900	60	230	190	350	550	60

Tipas / Modelis	Kodas / Artikuls	Dydis (mm) / Izmērs (mm)	Kaina / Cena (EUR)
DREAM FLAT 800	8000284	800×800×60, R550	104,-
DREAM FLAT 900	8000285	900×900×60, R550	113,-

# ALOHA FLAT

žemas kvadratinis dušo padėklas iš supresuotų sluoksnių su GREENSIR laikikliu  
zems dušas paliktinis MONOBLOKĀ

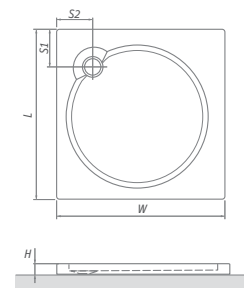

Tipas / Modelis	Kodas / Artikuls	Dydis (mm) / Izmērs (mm)	Kaina / Cena (EUR)
ALOHA FLAT 800	8000282	800×800×60	104,-
ALOHA FLAT 900	8000283	900×900×60	113,-



ALOHA FLAT	L	W	H	S1	S2	ϕ
800×800	800	800	60	200	195	60
900×900	900	900	60	185	180	60

pusapvalis dušo padēklas iš supresuotų sluoksnių su GREENSIR  
dušas paliktinis

Pristatoma kaip KOMPLEKTAS (su kojomis ir panele) / Komplektā: dušas paliktinis ar paneli, kājiņas  
padēklo aukštis / paliktņa augstums: 480 mm  
padēklo gylis / paliktņa dziļums: 350 mm

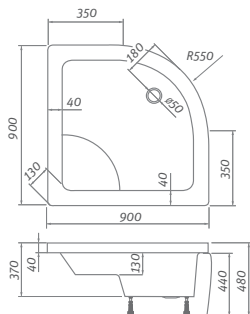
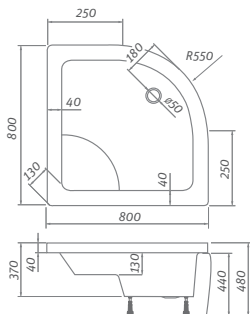

Tipas / Modelis	Kodas / Artikuls	Kaina / Cena (EUR)
SIFONAS VIKI - SU PLASTIKINIŲ DANGTELIŲ SIFONS VIKI - AR PLASTMASAS VĀCIŅU	8100009	13,-
SIFONAS VIKI LUX CLICK CLACK - CHROMAS SIFONS VIKI LUX CLICK CLACK - HROMS	8100033	47,-

Tipas / Modelis	Kodas / Artikuls	Dydis (mm) / Izmērs (mm)	Kaina / Cena (EUR)	Aprašymas / Aprakst
VIKI LUX 800	8000047	800×800×480	224,-	Komplektas: padēklas, kojelės, panele
VIKI LUX 900	8000046	900×900×480	225,-	Komplektā: dušas paliktinis ar paneli, kājiņas

# SEMIDEEP NEO

usapvalis pusiau gilus dušo padėklas iš supresuotų sluoksnių su GREENSIR laikikliu  
dušas paliktinis MONOBLOKĀ (ar sienas kronšteiniem)



Tipas / Modelis	Kodas / Artikuls	Dydis (mm) / Izmērs (mm)	Kaina / Cena (EUR)
SEMIDEEP NEO 800	8000197	800×800×290	198,-
SEMIDEEP NEO 900	8000198	900×900×300	205,-

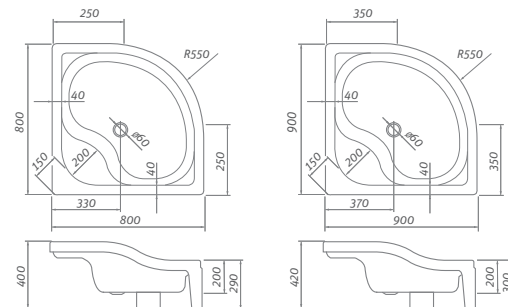

SEMIDEEP NEO pristatomas kartu su dušo sifonu DREAM-P  
pristatomas kaip VIENTISAS LIEJINYS (montuojamas kampe)  
padėklo aukštis: 290 (300) mm  
padėklo gylis: 200 mm

SEMIDEEP NEO komplektā: sifons  
dušas paliktinis MONOBLOKĀ (ar sienas kronšteiniem)  
paliktņa augstums: 290 (300) mm  
paliktņa dziļums: 200 mm



# CLASSIC PRO

stačiakampē akrilīnē vonia  
taisnstūra akrila vanna

150 × 70 / 160 × 70 / 170 × 70

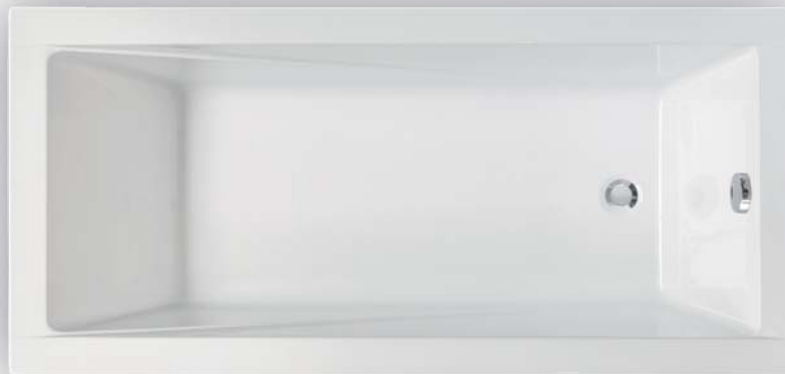
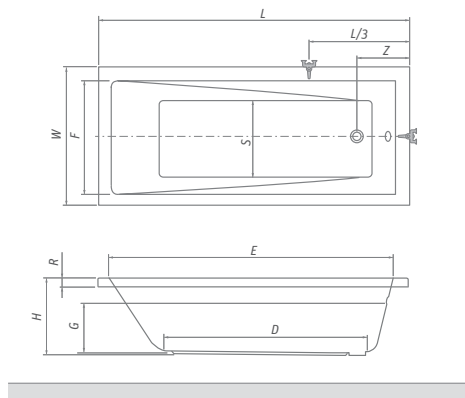

CLASSIC PRO	L	W	H	G	D	R	E	F	Z
1500×700	1500	695	390	295	1080	35	1350	555	235
1600×700	1600	695	395	300	1170	35	1435	545	230
1700×700	1700	700	390	295	1240	35	1540	540	250

Tipas / Modelis	Kodas / Artikuls	Dydis (mm) / Izmērs (mm)	Tūris / Tīlpums (l)	Kaina / Cena (EUR)
CLASSIC PRO 150	9040000	1500×700	150	155,-
CLASSIC PRO 160	9050000	1600×700	160	166,-
CLASSIC PRO 170	9060000	1700×700	170	183,-
VONIOS KOJOS EXCLUSIVE VANNU KĀJAS EXCLUSIVE	5139300			22,-

# TULLIP

kampinē asimetrinē akrilnē voniā  
asimetriska akrila vanna

150 × 100 / 160 × 100



Panelis TULLIP

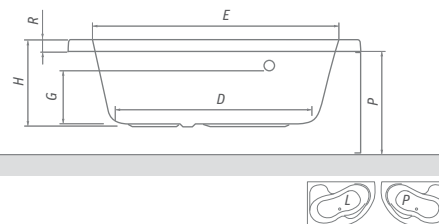
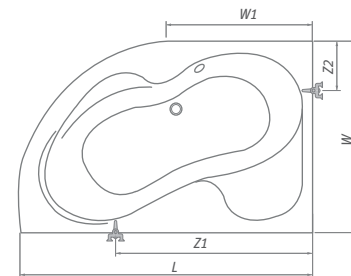

TULLIP	L	W	H	G	W1	D	R	P	E	Z1	Z2
1500×1000	1500	1000	460	330	700	1100	35	570	1390	1050	350
1600×1000	1600	1000	460	335	700	1200	35	570	1490	1120	350

Tipas / Modelis	Kodas / Artikuls	Dydis (mm) / Izmērs (mm)	Tūris / Tilpums (l)	Kaina / Cena (EUR)
TULLIP 150 (L)	5157000	1500×1000	200	204,-
TULLIP 150 (P)	5158000	1500×1000	200	204,-
TULLIP 160 (L)	5159000	1600×1000	210	212,-
TULLIP 160 (P)	5161000	1600×1000	210	212,-

Tipas / Modelis	Kodas / Artikuls	Dydis (mm) / Izmērs (mm)	Kaina / Cena (EUR)
PANELIS 150 (L)	5157002	h = 570	188,-
PANELIS 150 (P)	5157001	h = 570	188,-
PANELIS 160 (L)	5159002	h = 570	188,-
PANELIS 160 (P)	5159001	h = 570	188,-

VONIOS KOJOS EXCLUSIVE  
VANNU KĀJAS EXCLUSIVE

5139300

22,-

# SCREEN

vonios sienelē, varstoma j abi puses  
vannas sieniņa verama uz abām pusēm



6 mm ESG grūdināts stikls  
**Su Piešiniu**  
6 mm ESG rūdīts stikls  
**Dekora stikls**



Profilo spalva  
**Balta**  
Profila krāsa  
**Balts**

Tipas / Modelis	Kodas / Artikuls	Plotis / Platums (mm)	Aukštis / Augstums (mm)	Profilis / Profils	Stiklas / Stikls	Kaina / Cena (EUR)
SCREEN	4000222	750	1300	balts / balts	su piešiniu / dekora stikls	112,-

Universālus montavimas KAIRĒJE arba DEŠINĒJE

Universāli uzstādāms - kreisā, labā puse

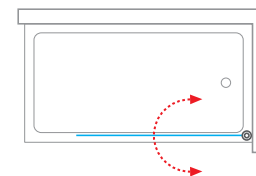
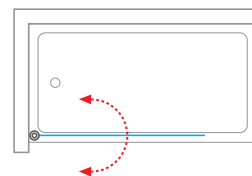

# SCREEN PRO

vonios sienelē, varstoma j abi puses  
vannas sienuņa verama uz abām pusēm



4 mm ESG grūdintas stiklas  
**Transparent**  
4 mm ESG rūdīts stikls  
**Transparent**



Profīlio spalva  
**Balta**  
Profīla krāsa  
**Balts**

Tipas / Modelis	Kodas / Artikuls	Plotis / Platums (mm)	Aukštis / Augstums (mm)	Profīlis / Profīls	Stiklas / Stiklis	Kaina / Cena (EUR)
SCREEN PRO	4000688	810	1400	baltas / balts	transparent	106,-

Universālus montavimas **KAIRĒJE** arba **DEŠINĒJE**

Universāli uzstādāms - kreisā, labā puse

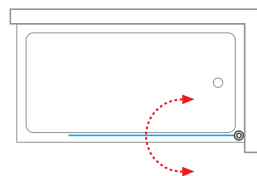
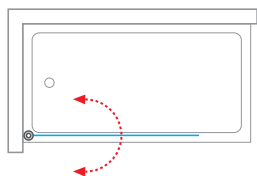

dušo boksas su slankiojančiomis durimis  
četrsienu dušas kabine ar bīdāmām durvīm



4 mm ESG grūdināts stikls  
**Transparent**  
4 mm ESG rūdīts stikls  
**Transparent**



Profila spalva  
**Balta**  
Profila krāsa  
**Balts**

Tipas / Modelis	Kodas / Artikuls	Instalāciju dydis / Instalācijas izmērs (mm)	Aukštis / Augstums (mm)	Profils / Profils	Stikls / Stikls	Kaina / Cena (EUR)
SIMPLE 800	4000248	800×800	2050	balts / balts	transparent	507,-
SIMPLE 900	4000249	900×900	2050	balts / balts	transparent	526,-

- mechaninis vandens maišytuvu - atstumas tarp centrų 150mm ■
- dušo komplekts ■
- vientiskas dušo padēklas su sifonu ■
- Green Satinato spalvos galinēs sienas ■

- mehāniskais jaucējkrāns ar dušu ■
- dušas komplekts ■
- dušas paliktnis ar sifonu h150mm ■
- Aizmugurējās sienas Balts stikls ■

#### TECHNINĒS SPECIFIKĀCIJAS:

- kanalizācijas izvads
- maišytuvu prijungimo izvads
- darbinis slēgjs

40 mm  
1/2"  
1,8-3 bar

#### SPECIFIKĀCIJA:

- kanalizācija 40 mm
- ūdens 1/2"
- ūdens spiediens 1,8-3 bar

# SIMPLE SQUARE

dušo boksas su slankiojančiomis durimis  
četrsienu dušas kabīne ar bīdāmām durvīm



4 mm ESG grūdintas stiklas  
**Transparent**  
4 mm ESG rūdīts stikls  
**Transparent**



Profīlio spalva  
**Balta**  
Profīla krāsa  
**Balts**

Tipas / Modelis	Kodas / Artikuls	Instalāvimu dydis / Instalācijas izmārs (mm)	Aukštis / Augstums (mm)	Profīlis / Profīls	Stiklas / Stikls	Kaina / Cena (EUR)
SIMPLE SQUARE 800	4000692	800x800	2050	balta / balts	transparent	525,-
SIMPLE SQUARE 900	4000693	900x900	2050	balta / balts	transparent	539,-

- mehaninis vandens maišytuvas - atstumas tarp centrų 150mm
- dušo komplektas
- vientsīdas dušo padēklas su sifonu
- Green Satinato spalvos galinēs sienas
  
- mehāniskais jaucējkrāns ar dušu
- dušas komplekts
- dušas paliktnis ar sifonu h150mm
- Aizmugurējās sienas Balts stikls

#### TECHNINĒS SPECIFIKĀCIJOS:

- kanalizācijas ištavas 40 mm
- maišytuvo prijungimo ištavas 1/2"
- darbinis slēgīs 1,8-3 bar

#### SPECIFIKĀCIJA:

- kanalizācija 40 mm
- ūdens 1/2"
- ūdens spiediens 1,8-3 bar



dušo bokss ar slankiojoņāčiomis durīm  
četrsienu dušas kabīne ar bīdāmām durvīm



4 mm ESG grūdintas stiklas

**Matt Glass**

4 mm ESG rūdīts stikls

**Matēts stikls**



Profīlo spalva

**Balta**

Profila krāsa

**Balts**

Tipas / Modelis	Kodas / Artikuls	Instalējamais dydis / Instalācijas izmērs (mm)	Aukštis / Augstums (mm)	Profīlis / Profils	Stiklas / Stikls	Kaina / Cena (EUR)
EUROPA	4000400	900x900	1950	baltas / balts	mat glass / matēts stikls	426,-

mechaninis maišytuvas ■

rankinis dušas ■

vientisas dušo padēklas su sifonu ■

galinēs sienos iš 4mm grūdinto stiklo - Matt Glass ■

mehāniskais jaucējkrāns ■

dušas galva ■

dušas paliktnis ar sifonu ■

Aizmugurējās sienas Matēts stikls ■

#### TECHNINĒS SPECIFIKACIJOS:

- kanalizācijas išvadas
- maišytuvo prijungimo išvadas
- darbinis slēģis

40 mm  
1/2"  
1,8-3 bar

#### SPECIFIKĀCIJA:

- kanalizācija
- ūdens
- ūdens spiediens

40 mm  
1/2"  
1,8-3 bar

# DEEP

dušo boksas su slankiojančiomis durimis  
četrsienu dušas kabine ar bīdāmām durvīm



4 mm ESG grūdintas stiklas

**Matt Glass**

4 mm ESG rūdīts stikls

**Matēts stikls**



Profīlio spalva

**Balta**

Profīla krāsa

**Balts**

Tipas / Modelis	Kodas / Artikuls	Instalāvimu dydis / Instalācijas izmērs (mm)	Aukštis / Augstums (mm)	Profīlis / Profīls	Stiklas / Stikls	Kaina / Cena (EUR)
DEEP	4000401	900×900	2100	baltas / balts	matt glass / matēts stikls	500,-

- dviejų padėčių mechaninis maišytuvas
- rankinis dušas ir stacionari dušo galva
- stogas
- gilus dušo padėklas su kėdute
- galinės sienos iš 4mm grūdinto stiklo - Matt Glass
- mehāniskais jāucējkrāns
- dušas galva
- dušas paliktnis ar sifonu h150mm
- Aizmugurējās sienas Matēts stikls
- jumts ar iebūvētu griestu dušas galvu

#### TECHNINĒS SPECIFIKĀCIJOS:

- kanalizācijas ištvasdas 40 mm
- maištvtu prijungimo ištvasdas 1/2"
- darbinis slēgīs 1,8-3 bar

#### SPECIFIKĀCIJA:

- kanalizācija 40 mm
- ūdens 1/2"
- ūdens spiediens 1,8-3 bar





# LUX BLACK

*masāžinis dušo bokss su slankiojančiomis durimis  
masāžas četrsienu dušas kabīne ar bīdāmām durvīm*



5 mm ESG grūdintas stiklas  
**Transparent**  
5 mm ESG rūdīts stikls  
**Transparent**



Profīlio spalva  
**Sidabrs (matinis)**  
Profila krāsa  
**Sudrabs**

Tipas / Modelis	Kodas / Artikuls	Instalāviemo dy- dis / Instalācijas izmērs (mm)	Aukštis / Augstums (mm)	Profīlis / Profīls	Stiklas / Stikls	Kaina / Cena (EUR)
LUX BLACK	4000389	900×900	2150	sidabrs / sudrabs	transparent	649,-

- 6x masažo purkštukai ■
- trijų padēčių mechaninis maišytuvas ■
- stogas, rankinis dušas ir stacionari dušo galva ■
- vientisas dušo padēklas ■
- galinēs sienas iš 5mm grūdinto stiklo - Smoke Glass ■
- 6x masāžas sprauslas ■
- mehāniskais jaucējkrāns ar dušu ■
- jūmts ar iebūvētu griestu dušas galvu ■
- dušas paliktnis ar sifonu ■
- Aizmugurējās sienas Smoke glass stikls ■

#### TECHNINĒS SPECIFIKĀCIJAS:

- kanalizācijas ištavas
- maištuvu prijungimo ištavas
- darbinis slēģis

40 mm  
1/2"  
1,8-3 bar

#### SPECIFIKĀCIJA:

- kanalizācija
- ūdens
- ūdens spiediens

40 mm  
1/2"  
1,8-3 bar

# MAROCCO NEO

masāžinis dušo boksas su slankiojančiomis durimis  
masāžas četrsienu dušas kabīne ar bīdāmām durvīm



4 mm ESG grūdintas stiklas

**Rauch**

4 mm ESG rūdīts stikls

**Rauch**



Profilio spalva

**Brillant**

Profila krāsa

**Brillant**

Tipas / Modelis	Kodas / Artikuls	Instalāvi- mā dydis / Instalācijas izmērs (mm)	Aukštis / Augstums (mm)	Profilis / Profis	Stiklas / Stikls	Kaina / Cena (EUR)
MAROCCO NEO	4000465	900×900	2150	brillant	rauch	652,-

- 6x masažo purkštukai
- elektroninis valdymas (ventiliatorius, radijas, šviesa)
- stogas, dušo galva stoge, dušo komplektas
- vientisas dušo padėklas
- galinės sienos iš 5mm grūdinto stiklo - Smoke Glass
- 6x masāžas sprauslas
- elektroniskā vadība (ventilators, radio, apgaismojums)
- mehāniskais jāucējkrāns ar dušu, jumts ar iebūvētu griestu dušas galvu
- dušas paliktnis ar sifonu
- Aizmugurējās sienas Smoke glass 5 mm stikls

#### TECHNINĒS SPECIFIKĀCIJOS:

- kanalizācijas išvadas
- maišytuvo priejungimo išvadas
- darbinis slēgīs

40 mm  
1/2"  
1,8-3 bar

#### SPECIFIKĀCIJA:

- kanalizācija
- ūdens
- ūdens spiediens

40 mm  
1/2"  
1,8-3 bar



# MAROCCO DEEP

*masāžinis dušo boksas su slankiojančiomis durimis  
masāžas četrsienu dušas kabīne ar bīdāmām durvīm*



4 mm ESG grūdintas stiklas  
**Rauch**  
4 mm ESG rūdīts stikls  
**Rauch**



Profilio spalva  
**Brillant**  
Profila krāsa  
**Brillant**

Tipas / Modelis	Kodas / Artikuls	Instalāciju izmērs (mm)	Aukštis / Augstums (mm)	Profilis / Profils	Stiklas / Stikls	Kaina / Cena (EUR)
MAROCCO DEEP 900	4000586	900×900	2150	brillant	rauch	676,-
MAROCCO DEEP 1000	4000604	1000×1000	2150	brillant	rauch	774,-

- 6x masažo purkštkukai ■
- elektronis valdymas (ventiliatorius, radijas, šviesa) ■
- dušo komplektas ,stogas, dušo galva stoge ■
- gilus dušo padēklas su kēdute ■
- galinēs sienas iš 5mm grūdinto stiklo - Smoke Glass ■
- 6x masāžas sprauslas ■
- elektroniskā vadība (ventilators, radio, apgaismojums) ■
- mehāniskais jaučējkrāns ar dušu, jumts ar iebūvētu griestu dušas galvu ■
- dušas paliktnis ar sifonu ■
- Aizmugurējās sienas Smoke glass 5 mm stikls ■

#### TECHNINĒS SPECIFIKĀCIJAS:

- kanalizācijas ištavas 40 mm
- maištuvu prijungimo ištavas 1/2"
- darbinis slēgīs 1,8-3 bar

#### SPECIFIKĀCIJA:

- kanalizācija 40 mm
- ūdens 1/2"
- ūdens spiediens 1,8-3 bar

# SELMA

1020 × 210

Tipas / Modelis	Kodas / Artikuls	Dydis (mm) / Izmērs (mm)	Kaina / Cena (EUR)
SELMA	4000323	1020×210	90,-

- dušo komplekts
- rankinis dušas
- stacionarus dušas
- mullinē
- dušas komplekts
- dušas galva
- griestu duša
- ziepju trauks

# SELMA COMBI

1070 × 210

Tipas / Modelis	Kodas / Artikuls	Dydis (mm) / Izmērs (mm)	Kaina / Cena (EUR)
SELMA COMBI	4000324	1070×210	139,-

- dušo komplekts su maišytuvu
- atstumas tarp centrū 150 mm
- rankinis dušas
- stacionarus dušas
- mullinē
- dušas komplekts ar maisītāju
- attālumš tarp centriem 150 mm
- dušas galva
- griestu duša
- ziepju trauks

#### TECHNINĒS SPECIFIKĀCIJOS:

- maišytuvo prijungimo išvadas
- darbinis slēgis

1/2"  
1,8-3 bar

#### SPECIFIKĀCIJA

- Ūdens
- Ūdens spiediens





# FLORIDA

1020 × 220

Tipas / Modelis	Kodas / Artikuls	Dydis (mm) / Izmērs (mm)	Kaina / Cena (EUR)
FLORIDA	4000321	1020×220	106,-

- |                   |                     |
|-------------------|---------------------|
| dušas komplekts ■ | dušo komplekts ■    |
| dušas galva ■     | rankinis dušas ■    |
| griestu duša ■    | stacionarus dušas ■ |
| ziepju trauks ■   | muilinē ■           |

# FLORIDA COMBI

1070 × 220

Tipas / Modelis	Kodas / Artikuls	Dydis (mm) / Izmērs (mm)	Kaina / Cena (EUR)
FLORIDA COMBI	4000322	1070×220	166,-

- |                                  |                               |
|----------------------------------|-------------------------------|
| dušas komplekts ar maišītāju ■   | dušo komplekts su maišytuvu ■ |
| attālums starp centriem 150 mm ■ | atstumas tarp centrų 150 mm ■ |
| dušas galva ■                    | rankinis dušas ■              |
| griestu duša ■                   | stacionarus dušas ■           |
| ziepju trauks ■                  | muilinē ■                     |

TECHNINĒS SPECIFIKĀCIJOS:  
 • maišytuvu prijungimo išvadas  
 • darbinis slėgis

1/2"  
 1,8-3 bar

SPECIFIKĀCIJA  
 • Ūdens 1/2"  
 • Ūdens spiediens 1,8-3 bar





# *Shower for life*

## **ROLTECHNIK**

Member of ROTH INDUSTRIES

[www.sanipro.lt](http://www.sanipro.lt)

### **ROLTECHNIK SERVISAS LIETUVOJE**

Montavimo paslaugos, atsarginių dalių tiekimas,  
konsultacijos techniniais klausimais  
tel.: +37067354186. e-mail: [info@roltechnik.lt](mailto:info@roltechnik.lt)

Galioja nuo 2018-04-01. Kainos nurodytos įskaitant 21% PVM. Leidimo Nr. 1/2018. Pakeitimai neleistini.

### **ROLTECHNIK SERVISS LATVIJĀ**

Ideal Install SIA, Gatis Lange  
Montāžas pakalpojumi, rezerves daļu piegāde,  
konsultācijas tehniskajos jautājumos  
tel.: +37126466655. e-mail: [gatislange@inbox.lv](mailto:gatislange@inbox.lv)

Spēkā no 03.04.2018. Cenas norādītas ar 21% PVN. Atļaujas Nr. 1/2018. Izmaiņas nav atļautas.